

LES BORDURES

BORDURES DE TROTTOIRS, CANIVEAUX, BORDURETTES

PRÉSENTATION

La préfabrication des bordures et caniveaux en béton :

- contribue à la régularité et à l'esthétique des ouvrages
- permet d'obtenir des profils complexes étudiés pour empêcher leur franchissement

La résistance à l'abrasion et aux agressions climatiques garantit la qualité esthétique de nos produits à long terme. La fabrication en monocouche de béton évite les décollements et arrachements de surface. La durabilité de nos produits est contrôlée selon les critères de la réglementation NF EN 13-40 «éléments pour bordures de trottoir en béton», classe 3 (6 MPA en flexion).

Certaines bordures basses peuvent comporter des cannelures ou rainures provoquant un avertissement sonore au franchissement. Les bordures et caniveaux préfabriqués en béton permettent leur dépose et repose dans le cadre d'entretien ou d'intervention sous voirie, leur emploi facilite le remplacement à l'identique de zones endommagées.

LA GAMME DES BORDURES

> LES BORDURES DE TROTTOIRS ET D'ACCOTEMENT

Utilisation : trottoir franchissable, non franchissable, accotement de chaussée

TYPE T2 : 85 Kg / x 24 unités

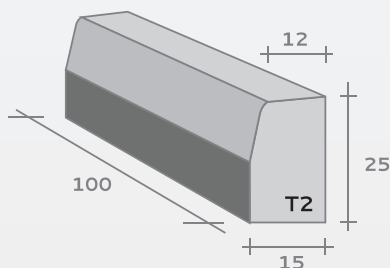

TYPE T4 : 138 Kg / x 12 unités

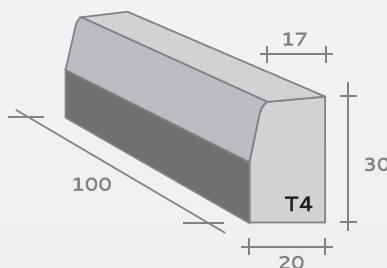

TYPE A2 : 70 Kg / x 24 unités

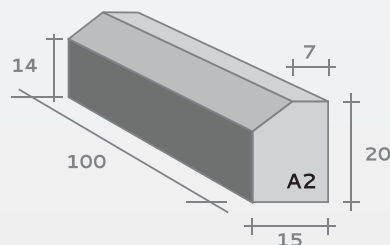

> LES BORDURES D'ILOTS DIRECTIONNELS

Utilisation : Giratoires, carrefours

TYPE I1 : 46 Kg / x 24 unités

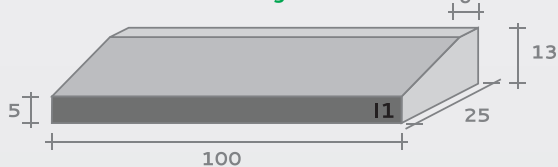

TYPE I2 STRIÉE : 76 KG / x 24 unités

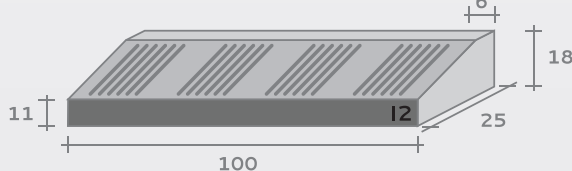

TYPE I2 LISSE : 76 Kg / x 24 unités

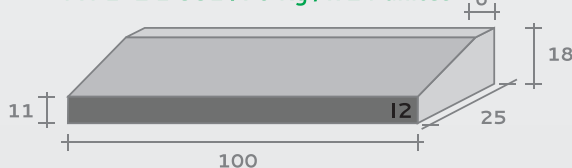

■ Partie enterrée ■ Partie émergée

> LES BORDURES D'ENTRÉE CHARRETIÈRE

Utilisation : Jonction entre trottoir non franchissable et franchissable. Les produits sont stockés par palettes de 24 dont 12 unités droites et 12 unités gauches.

TYPE JONCTION DROITE : 81 Kg / x 12 unités

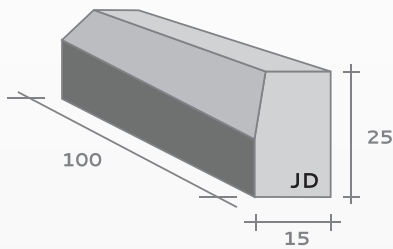

TYPE JONCTION GAUCHE : 81 Kg / x 12 unités

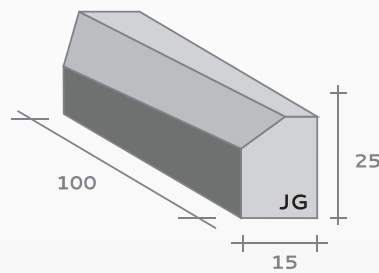

> LES BORDURETTES

Utilisation : Délimitation de surfaces de niveau différent (parking, allées, ...)

TYPE P1 : 37 Kg / x 40 unités

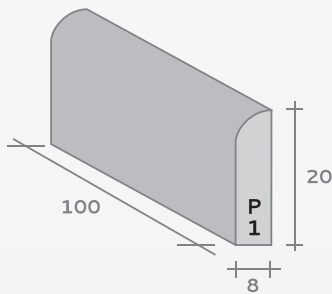

TYPE P2 : 38 Kg / x 24 unités

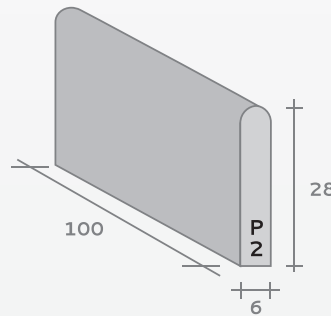

TYPE CR1 : 37 Kg / x 40 unités

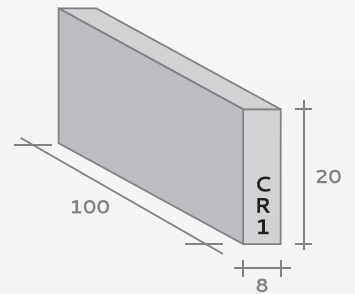

↘ LA GAMME DES CANIVEAUX

TYPE CS2 : 72 Kg / x 24 unités

Utilisation : Caniveau à simple pente associé aux bordures A ou T

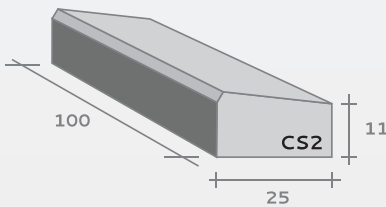

TYPE CC1 : 110 Kg / x 12 unités

Utilisation : Caniveau à double pente pour les intersections de plan d'eau

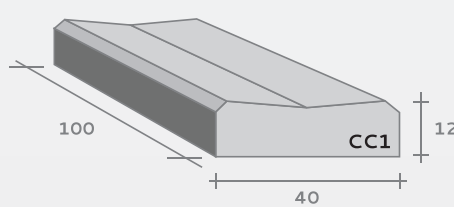

TYPE CC2 : 164 Kg / x 12 unités

Utilisation : Caniveau à double pente pour les intersections de plan d'eau

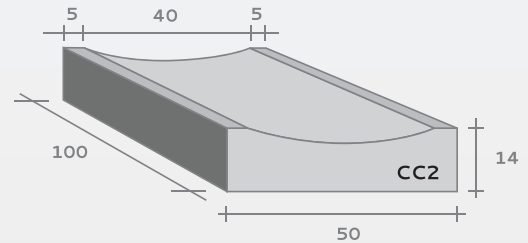

↘ FABRICATION SUR MESURE SUR DEMANDE

↘ DEVELOPPEMENT DURABLE



100% NATUREL
100% RECYCLABLE*
*Sous forme de granulats.



↘ SERVICE TRANSPORT/LIVRAISON

Nous consulter.

Tel 43 12 62 - Fax 43 16 60 - Email: spb@gcm.nc

